

CLASSE 300EOS

WITH
Netatmo



The evolution of Smart.

bticino

Una marca de | L1 legrand®

CLASSE300EOS

THE EVOLUTION OF SMART

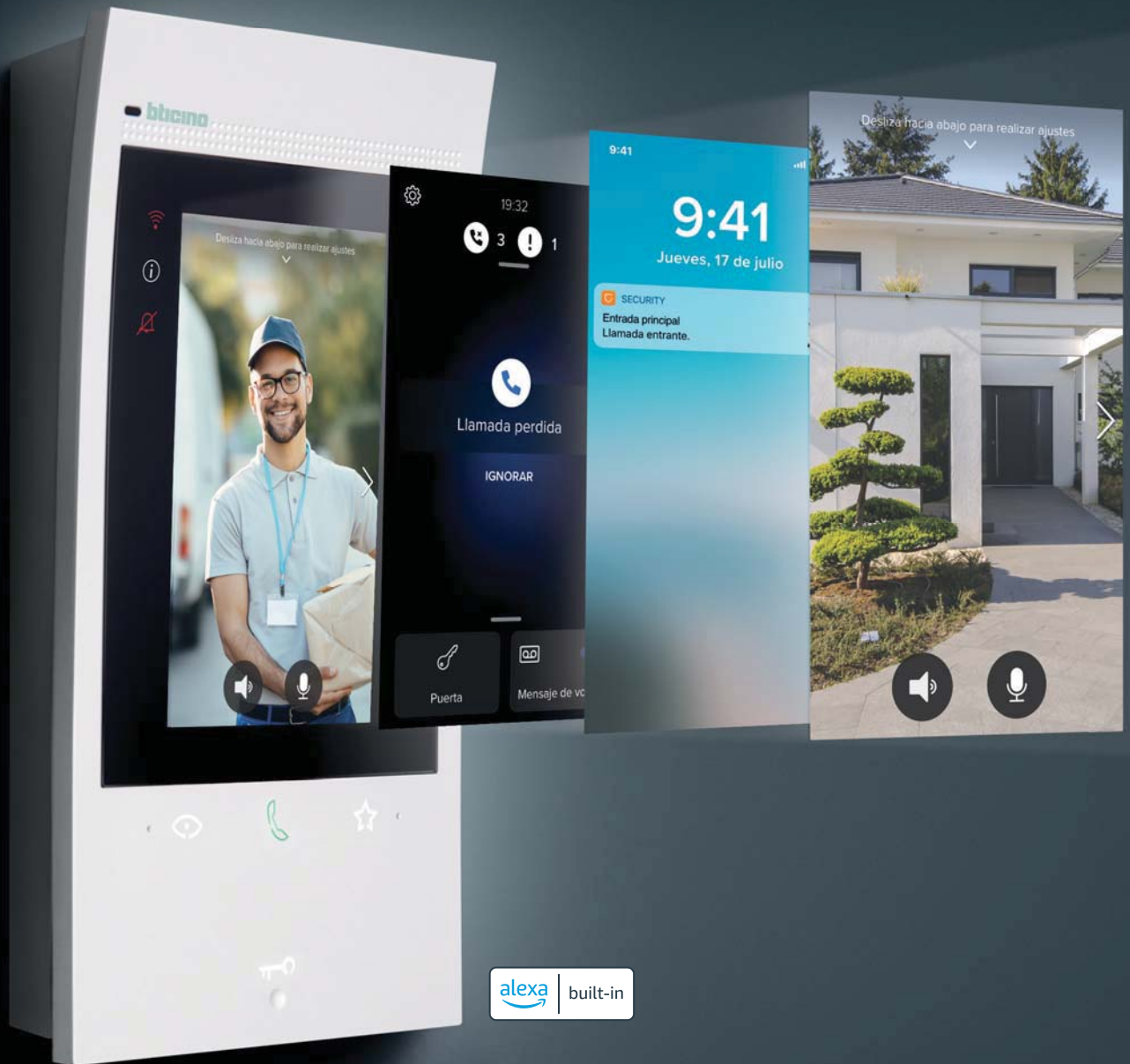

Videoportero



Control con
smartphone



Control
por voz



Smart
Home



Smart
Security



Classe 300EOS with Netatmo es el nuevo videoportero conectado manos libres 2 hilos / WiFi con asistente vocal Amazon Alexa incorporado. A través de la App Home + Security podrás gestionar, además de las llamadas del videoportero, los dispositivos de la oferta de Seguridad de Netatmo, creando de manera rápida y sencilla un sistema de seguridad Smart.

CLASSE
300EOS WITH Netatmo

Redefine tu idea de videoportero.



DISEÑO



La visión Smart del hogar.

Un diseño distintivo para satisfacer las necesidades de la vida contemporánea. Vertical y sutil, con una estética cuidada y moderna, ofrece a todo tipo de hogares un aspecto innovador y una experiencia de usuario única.



Pantalla vertical y forma curva:
un diseño disruptivo, moderno y discreto.



Pantalla táctil de 5"

Pantalla vertical para ver mejor a quien llama



Detección facial

Centrado automático de la cara en la pantalla



Vista horizontal

Pulse dos veces en la pantalla para mostrar la imagen en formato horizontal



Forma curva

Una forma más acogedora: «efecto bienvenida» para residentes e invitados.





Interfaz avanzada.



Interacción intuitiva
Con simples gestos
como con el smartphone
(función de deslizamiento)



Consejos rápidos
Para guiarte y aconsejarte
de forma dinámica

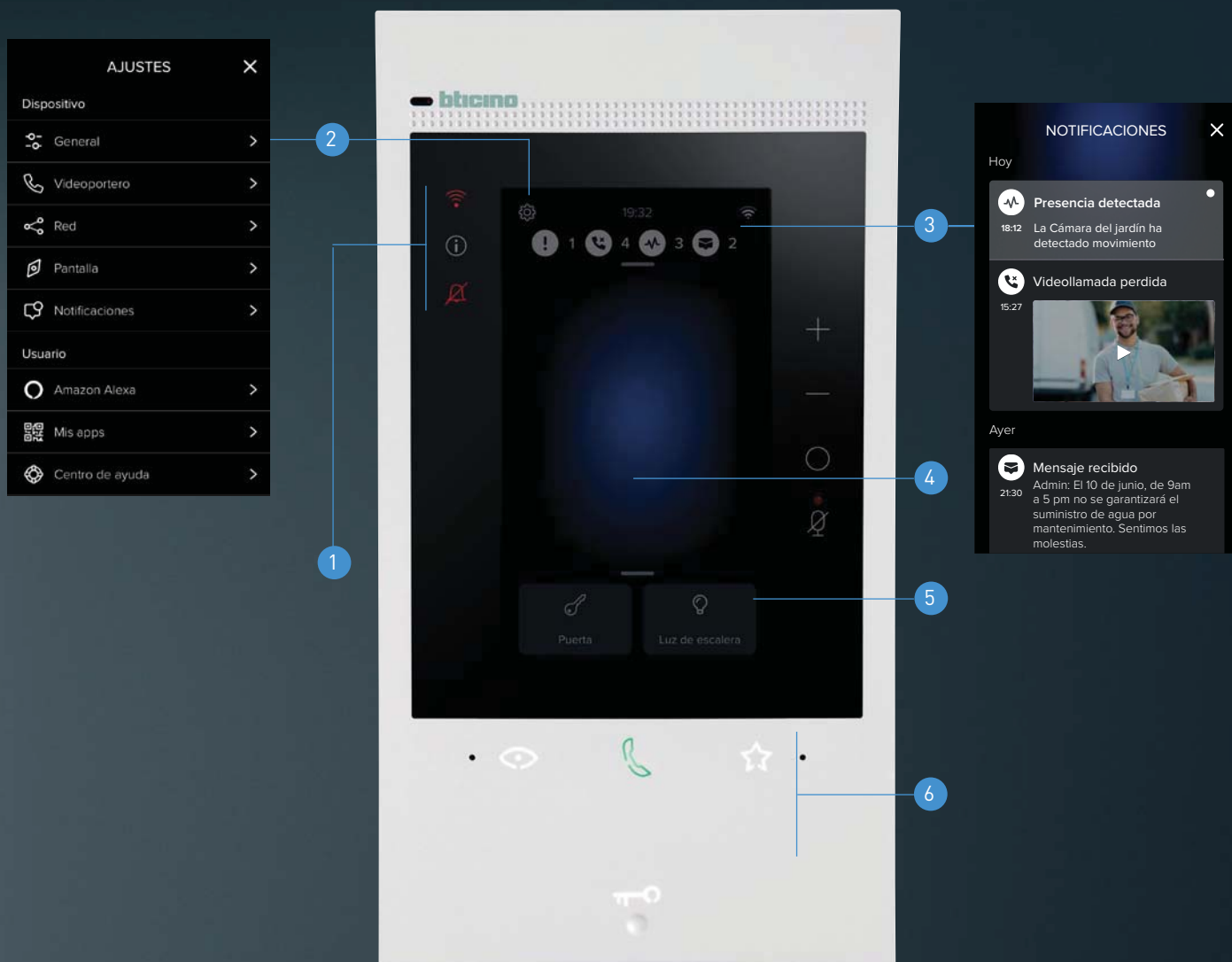

- 1 Led**
 - Estado de la conexión WiFi
 - Presencia de notificaciones
 - Exclusión de la sonería
- 2 Ajustes**
- 3 Notificaciones**
 - Llamadas perdidas
 - Mensajes
 - Información del sistema
- 4 Área de sugerencias**
 - Configuraciones guiadas
 - Información del sistema
 - Última notificación
 - Consejos útiles
- 5 Acciones favoritas**
 - 2 acciones rápidas
 - menú favoritos
- 6 Funciones de videoportero**
 - Activar la cámara
 - Responder a la llamada
 - Funciones favoritas
 - Apertura de la cerradura

Siempre alerta con la aplicación Home + Security



Home + Security

La mejor aplicación para un hogar seguro

Alertas y notificaciones de llamadas entrantes, detección de movimiento y personas, información de eventos y gestión de cerraduras con una interfaz sencilla e intuitiva.



Responde a las llamadas,
 abre las cerraduras, activa
 las cámaras y consulta
 el historial de eventos.

Puedes gestionar hasta 20 viviendas
 con una única cuenta.



Home + Security

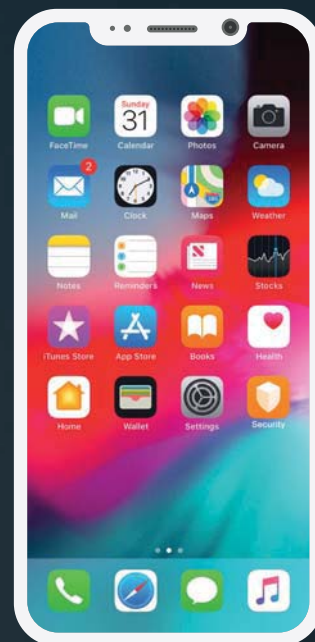

Llamada entrante
 Recibe una notificación
 cuando alguien está
 llamando

Mira quién está llamando
 responde a la llamada
 y abre la puerta

Consulta los eventos
 Consulta quién te ha
 llamado y si te ha dejado
 un mensaje

Acciones rápidas
 - Abrir las cerraduras
 - Encender la luz de escalera
 - Llamar a casa
 - Intercomunicación
 - Activar las cámaras
 - Gestionar el contestador
 automático

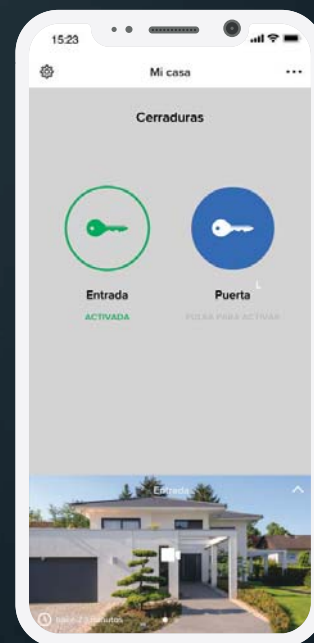
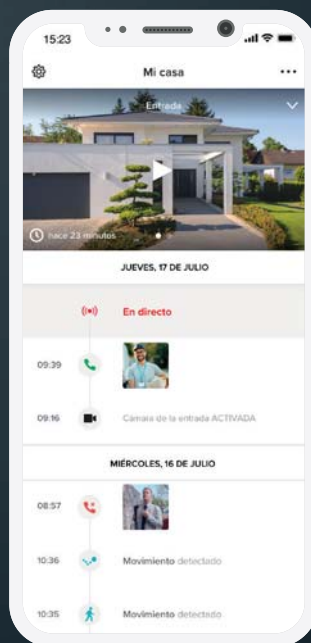
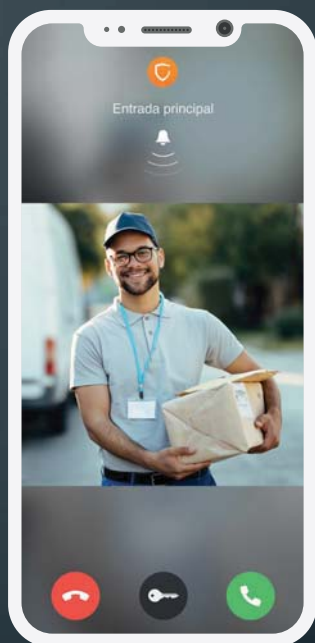
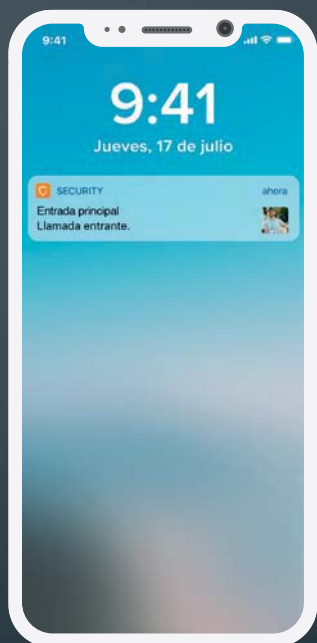

Mayor seguridad con la integración de dispositivos Netatmo

Videoportero y seguridad. Unidos.

Videoportero



Entrada principal
Llamada entrante desde el vestíbulo.

Seguridad



Entrada secundaria y zonas interiores
Cámara exterior con sirena incorporada y detección de movimiento. Cámara interior con reconocimiento facial.



Una única aplicación con una página de inicio intuitiva. Permite responder a las llamadas del videoportero, abrir la cerradura y ver las imágenes de las cámaras inteligentes exterior e interior de Netatmo.



Oportunidad profesional ofrece tus servicios como instalador de sistemas de seguridad Smart.
Oportunidades de negocio acceso a un catálogo de dispositivos de seguridad Smart y fáciles de instalar.

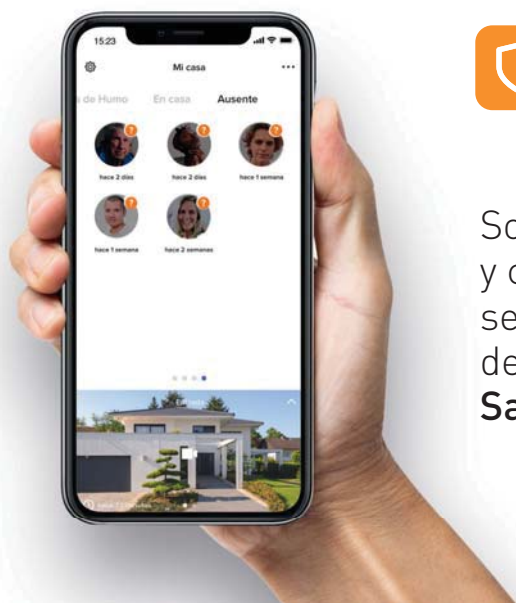

Home + Security
 La mejor aplicación para un hogar seguro.

Soluciones para una protección inteligente y completa de tu hogar: cámaras de seguridad, sirenas, sensores de apertura, detectores de humo y más.
Sal de casa sin preocupaciones.

WITH
Netatmo

Soluciones Netatmo nativamente integradas en la aplicación Home + Security



Cámara interior inteligente



Cámara exterior inteligente



Detector de humo inteligente



Sirena interior inteligente



Sensores de apertura de puertas y ventanas inteligentes



Cámara exterior inteligente con sirena



Timbre con vídeo inteligente



Sensor de monóxido de carbono inteligente

ALEXA INCORPORADA



El primer videoportero con Alexa integrado

Disfruta de la experiencia completa de Alexa interactuando con todas sus funciones, como:
Rutinas personalizadas - Reproducir música - Hogar conectado -
Programar alarmas en el reloj - Recordatorios
y funciones de videoportero.



Añade cualquier dispositivo compatible «works with Alexa» para ofrecer a tus clientes un hogar cada vez más inteligente.



«Alexa, abre la puerta»



«Alexa, contesta la llamada»



«Alexa, voy a salir»



Instalación estándar 2 hilos

Instalación en superficie gracias al soporte suministrado sin necesidad de obras.
Conexión WiFi integrada y mismas reglas de instalación del videoportero 2 hilos.



No cambian tus hábitos de trabajo.
Mismas reglas de instalación de los videoporteros 2 hilos.

Deja de lado las complicaciones con la **sencillez del cableado 2 hilos**.
Misma instalación gracias a la tecnología WiFi integrada.



Configuración sencilla e intuitiva

Unicamente hay que configurar los parámetros clásicos del sistema 2 hilos (dirección de la placa exterior, unidad interior, ...). La configuración de la red WiFi y de la aplicación las gestiona de forma independiente e intuitiva el cliente, que, en caso de ser necesario, será guiado gracias a la información mostrada en la pantalla del videoportero y en el menú de la aplicación Home + Security.



Instala, conecta los dos hilos del BUS, configura los principales parámetros de la instalación y tu trabajo ha terminado.

Inmediato y fácil de asociar

Después de la descarga de la aplicación, un menú guiado permite la asociación entre el smartphone y el Classe 300EOS with Netatmo.



Unos sencillos pasos guiados para completar la asociación de la aplicación con el videoportero

- 1** Una vez descargada la aplicación H+S en tu smartphone desde la App Store o Google Play o a través del código QR del videoportero, selecciona «EMPEZAR».
- 2** Selecciona el dispositivo Clase 300EOS en el menú de la aplicación H+S.
- 3** El videoportero te mostrará un código QR que puedes escanear con la aplicación H+S para hacer la asociación dentro de la misma red WiFi.
- 4** Tras la asociación, el dispositivo estará configurado y listo para su uso.

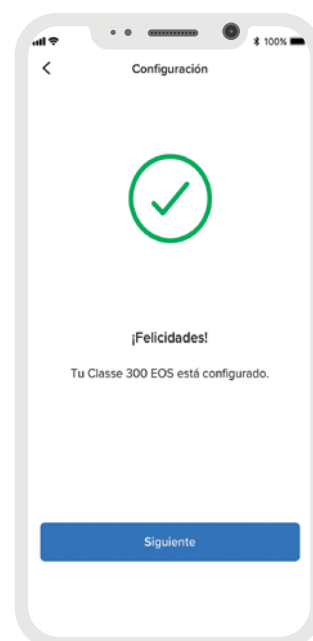
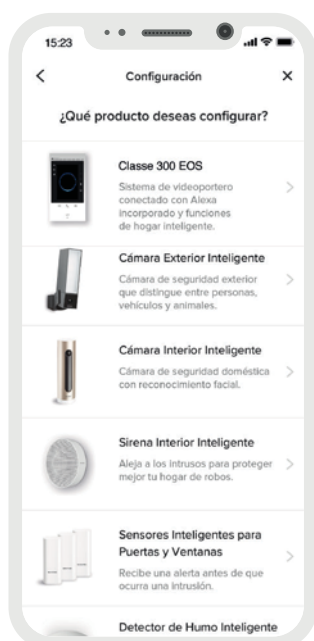

La conexión a la nube dedicada, automatiza totalmente y de forma segura la configuración en la red doméstica (NO es necesaria la configuración del router).

El videoportero transfiere a la aplicación toda la configuración del sistema de videoportero 2 hilos (cámaras, cerraduras, actuadores, ...). Desde tu smartphone, a través de la aplicación, puedes ver siempre los dispositivos móviles asociados y decidir cuáles desconectar o eliminar en cualquier momento.

Adecuado en cualquier contexto



PARA VIVIENDAS UNIFAMILIARES O BIFAMILIARES

La forma más sencilla de hacer que la casa sea más segura.



INFORMACIÓN PARA EL INSTALADOR

Conectividad integrada para estar siempre conectado a tu casa.

Completa el sistema con las soluciones de seguridad Netatmo: cámaras exteriores e interiores, sirenas, sensores de apertura, detectores de humo para una protección sencilla, inteligente y completa de la casa.

Una única aplicación (Home + Security) tanto para el videoportero como para la seguridad del hogar.

El trabajo del instalador no cambia; más facilidad de uso para el usuario final.

Placa exterior

Videoportero Classe 300EOS

Smartphone

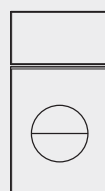

H + S



Alimentador

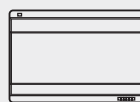



PARA UNA COMUNIDAD DE VECINOS O PLURIFAMILIAR

Instala, configura y controla el sistema de forma local. Tu cliente sólo tendrá que asociar la aplicación H+S a la instalación a través de su smartphone.

INFORMACIÓN PARA EL PROMOTOR Y EL INSTALADOR

Viviendas Alexa ready, para un hogar conectado del más alto nivel.

Predisposición de cada vivienda para futuras ampliaciones con soluciones de seguridad Netatmo, lo que permitirá al usuario final la posibilidad de personalizar su hogar más adelante.

Una única aplicación (Home + Security) tanto para el videoportero como para la seguridad del hogar.

Solución flexible, adecuada a cada contexto y adaptable para cada cliente.

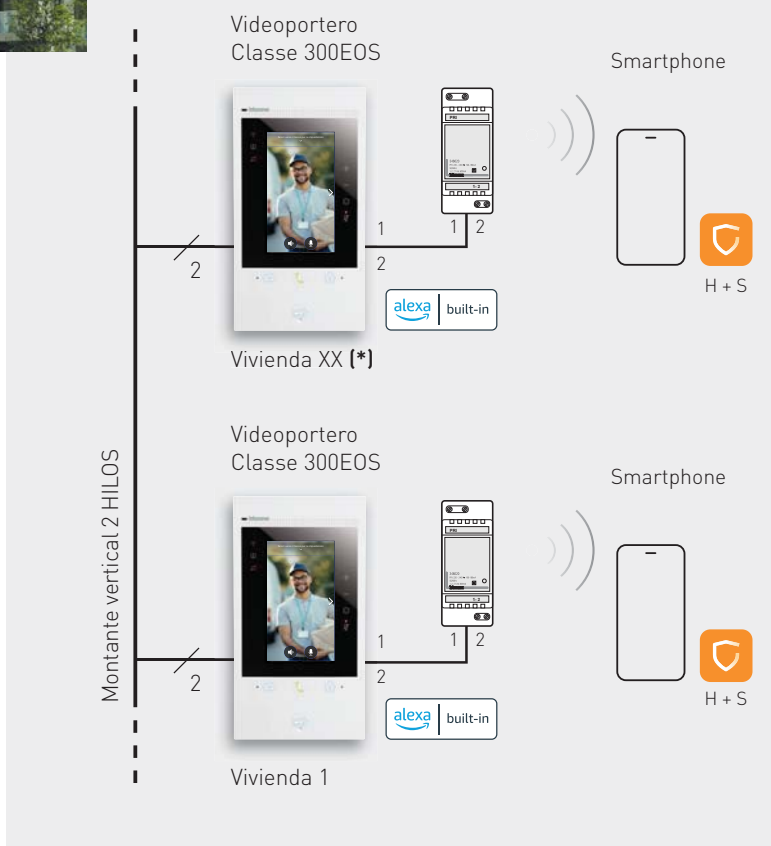

* En los sistemas plurifamiliares es necesario prever una fuente de alimentación adicional referencia 346020 por cada Classe 300EOS. Para el dimensionamiento de la instalación consulta las Normas Generales de Instalación del Classe 300EOS with Netatmo.

Nuevas funciones próximamente

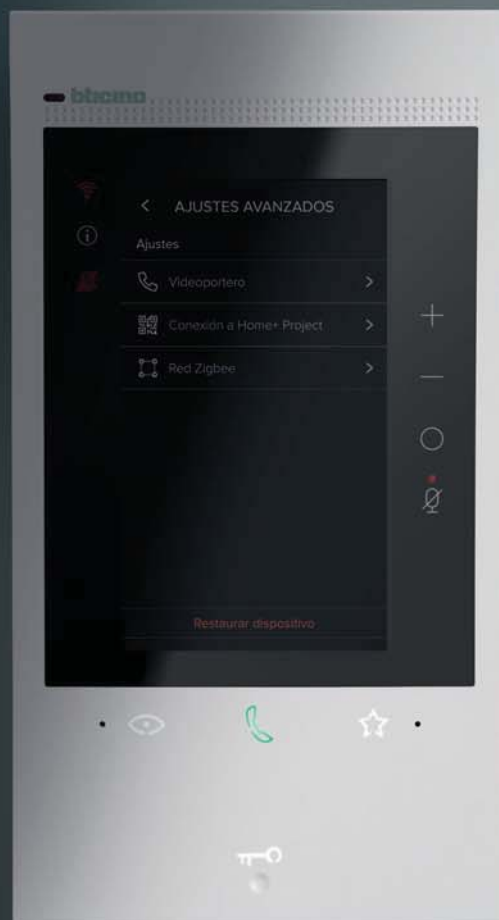

Las actualizaciones de firmware del dispositivo pronto te permitirán utilizar las nuevas e innovadoras funciones de tu Smart Home.

¡Permanece conectado!



Flexibilidad y ahorro:
no necesitas gateway o servidores web adicionales para tu Hogar Conectado pudiendo elegir la tecnología que prefieras.

Tu Hogar Conectado con dos sencillas aplicaciones



HOME + SECURITY para gestionar todas las funciones de videoportero y seguridad dentro y fuera de la vivienda.

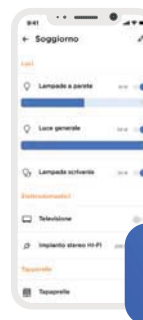

HOME + CONTROL para controlar todas las funciones Smart (luces, bases de corriente, persianas, control de la temperatura) dentro y fuera de la vivienda.



Instalación eléctrica Smart

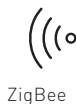

ZigBee



Living Now y Livinglight Smart



Comando inalámbrico de iluminación



Comando inalámbrico de escenarios



Base de corriente conectada



Smarter with Netatmo

Sistema domótico MyHOME

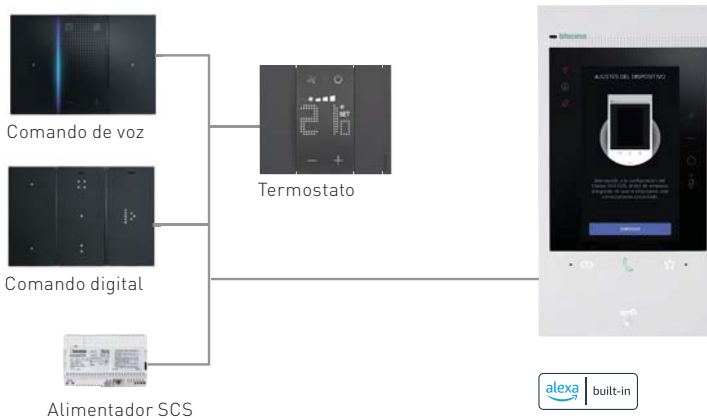

Classe 300EOS with Netatmo

Vista frontal



Vista trasera

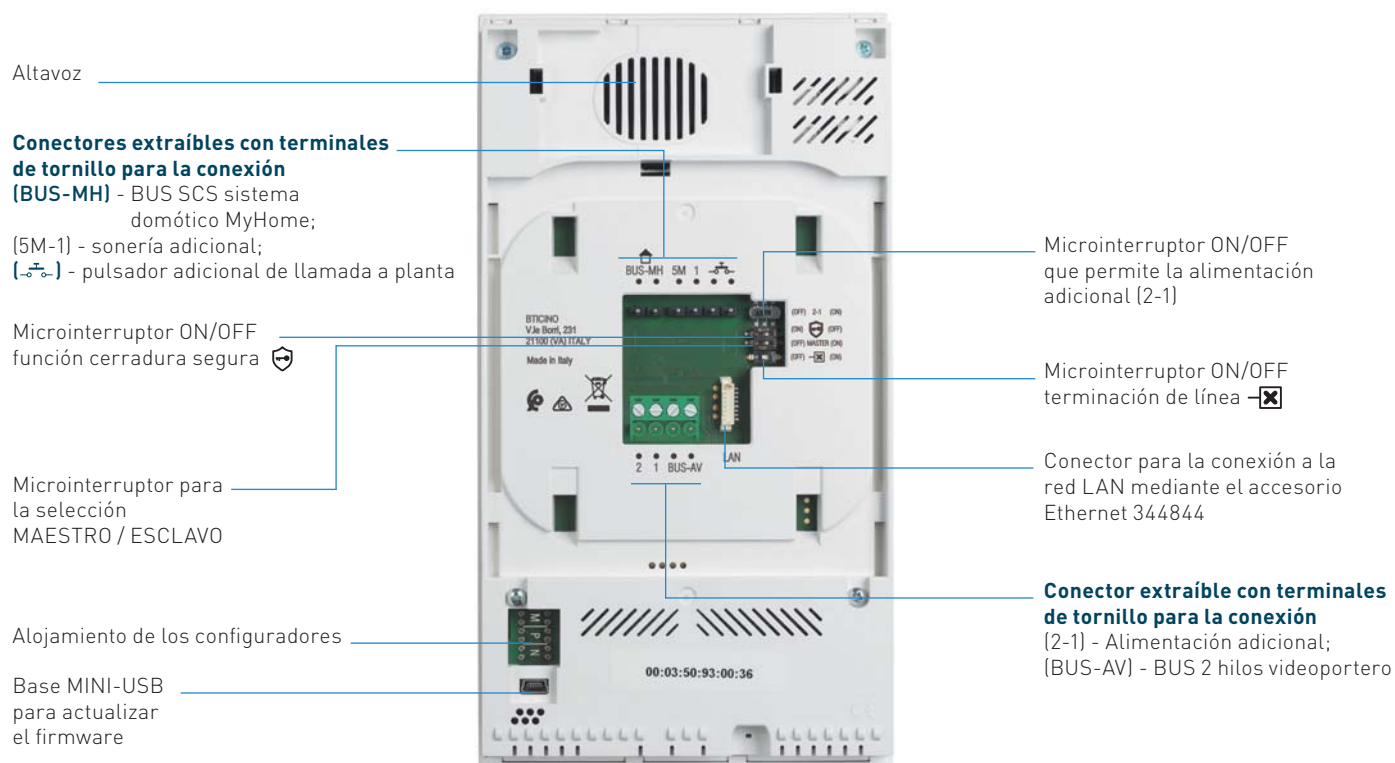

Características y funciones



344842



CARACTERÍSTICAS PRINCIPALES

✓	Pantalla táctil LCD vertical de 5 pulgadas
✓	Comunicación manos libres
✓	Acabado blanco
✓	Instalación en superficie con el soporte suministrado
✓	Disponible también en kit: - 363915 Línea 3000 - 376181 Sfera New

FUNCIONES DISPONIBLES EN EL CLASSE 300EOS WITH NETATMO

✓	Apertura de la cerradura
✓	Encendido de la luz de la escalera
✓	Autoencendido de la cámara exterior / ciclado de las cámaras
✓	Intercomunicación
✓	Llamada a planta
✓	Estudio profesional
✓	Contestador automático del videoportero
✓	Maestro / Esclavo
✓	Cerradura segura
✓	Conectividad WiFi
✓	Asistente de voz Alexa integrado
✓	Gestión de notificaciones
✓	Enlaces rápidos: funciones favoritas / más utilizadas
✓	Comando FAVORITO
✓	6 tonos de llamada seleccionables

FUNCIONES DISPONIBLES EN LA APLICACIÓN HOME + SECURITY

✓	Responder a una llamada del videoportero
✓	Apertura de la cerradura
✓	Autoencendido de la cámara exterior / ciclado de las cámaras
✓	Encendido de la luz de la escalera
✓	Autoencendido y ciclado de cámaras inteligentes Netatmo
✓	Gestión de los productos de Seguridad de Netatmo (cámaras, sirena, sensores, ...)
✓	Contestador automático del videoportero
✓	Intercomunicación desde el smartphone al videoportero
✓	Cronología de los eventos



Clase 300EOS with Netatmo

Unidad interior



344842



344844



346020

Artículo **VIDEOPORTERO CONECTADO CLASE 300EOS WITH NETATMO**

344842 Videoportero 2 hilos / WiFi manos libres con asistente de voz integrado Amazon Alexa, pantalla táctil vertical LCD de 5" y contestador automático de videoportero. Equipado con un pulsador para la apertura de la cerradura y pulsadores capacitivos para el control de las principales funciones del videoportero: comunicación manos libres, autoencendido de la placa exterior / ciclado de las cámaras y pulsador favorito (configurable para activar la acción rápida que el usuario utilice con mayor frecuencia - por ejemplo, cerraduras adicionales, encendido de la luz de la escalera, intercomunicación). Señalización LED para: estado de la conexión a la red WiFi, información / notificaciones y exclusión de llamada. Se puede interactuar con el asistente de voz Alexa integrado a través de los pulsadores en la pantalla táctil o mediante voz para activar funciones como el videoportero, Smart Home, rutinas, recordatorios, etc. A través de la pantalla táctil, puedes acceder a la lista de notificaciones, funciones favoritas del videoportero, seguridad y Smart Home (si están presentes). Posibilidad de comunicación por voz con la centralita de conserjería (en caso de que exista en el sistema) después de realizar la llamada. El dispositivo debe configurarse mediante la inserción física de los configuradores o desde el menú, el cual ofrece mayores posibilidades de personalización de funciones y textos asociados. Gracias a la conexión WiFi, el videoportero puede asociarse a la aplicación Home + Security (disponible para Android e iOS). Esta aplicación permite utilizar las principales funciones del videoportero (recepción de llamadas, apertura de la cerradura, visualización de la cronología de los eventos y autoencendido de la placa exterior / ciclado de las cámaras. A través de la aplicación Home + Security también es posible gestionar los productos de la oferta de Seguridad de Netatmo (cámaras exteriores e interiores, sensores de puertas y ventanas, sirena interior y detector de humo). Esto permite crear rápida y fácilmente un sistema de seguridad inteligente. El dispositivo también permite realizar y gestionar productos Smart Home ya sean cableados BUS SCS como Zigbee sin tener que añadir gateways dedicados. Instalación en superficie con soporte incluido. Posibilidad de conexión WiFi o mediante cable Ethernet RJ45 utilizando el accesorio dedicado 344844 (no suministrado).

Artículo **ACCESORIO ETHERNET**

344844 Accesorio para la conexión a través de cable Ethernet RJ45 del videoportero Clase 300EOS with Netatmo.

Artículo **ALIMENTACIÓN ADICIONAL 2 DIN**

346020 Fuente de alimentación de 2 módulos DIN para alimentar localmente el videoportero conectado Clase 300EOS with Netatmo cuando sea necesario (p.e. instalaciones plurifamiliares).

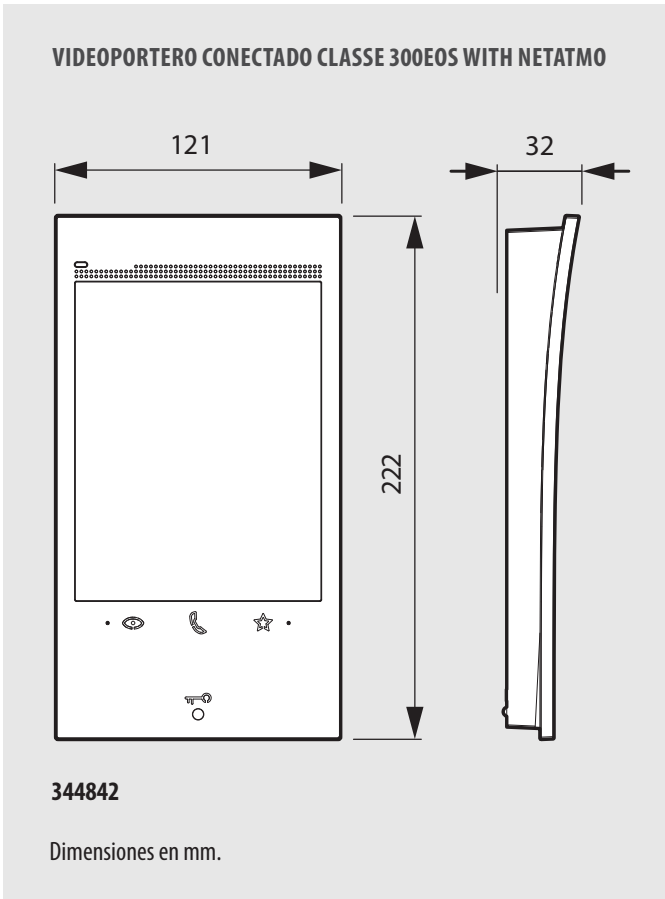

Classe 300EOS with Netatmo Kits



363915

Placa exterior L3000 black con lector RFID y kit de llaveros y discos transparentes



Classe 300EOS with Netatmo



Artículo 363915 **KIT LINEA 3000/CLASSE 300EOS WITH NETATMO**
 Kit manos libres unifamiliar con unidad interior de vídeo manos libres conectada Classe 300EOS y placa exterior LINEA 3000 en acabado negro.
Videoportero 2 hilos / WiFi manos libres con asistente de voz integrado Amazon Alexa, pantalla táctil vertical LCD de 5" y contestador automático de videoportero. Se puede interactuar con el asistente de voz Alexa integrado a través de los pulsadores en la pantalla táctil o mediante voz para activar funciones como el videoportero, Smart Home, rutinas, recordatorios, etc. Gracias a la conexión WiFi, el videoportero puede asociarse a la aplicación Home + Security (disponible para Android e iOS). Esta aplicación permite utilizar las principales funciones del videoportero (recepción de llamadas, apertura de la cerradura, visualización de la cronología de los eventos y autoencendido de la placa exterior / ciclado de las cámaras. A través de la aplicación Home + Security también es posible gestionar los productos de la oferta de Seguridad de Netatmo (cámaras exteriores e interiores, sensores de puertas y ventanas, sirena interior y detector de humo). Esto permite crear rápida y fácilmente un sistema de seguridad inteligente. El dispositivo también permite realizar y gestionar productos Smart Home ya sean cableados BUS SCS como Zigbee sin tener que añadir gateways dedicados.
Placa exterior LINEA 3000 en zamak acabado negro, cámara a color de gran angular y lector de proximidad RFID suministrado con un kit de 6 llaveros de colores y 2 discos transparentes para la apertura de la cerradura. La placa exterior de la LINEA 3000 tiene un grado de protección IP54 e IK10. Puede instalarse en superficie o empotrada gracias a los siguientes accesorios: Caja de empotrar (350020), marco de empotrar de color negro (343063) y visera para la lluvia (343053) - no suministrados.

Artículo	COMPOSICIÓN DEL KIT	Cantidad
343093	Placa exterior LINEA 3000 black	1
344842	Unidad interior de vídeo CLASSE 300EOS	1
346050	Fuente de alimentación SCS 6 DIN	1
346250	Accesorio relé cerradura	1
348260	Kit de llaveros RFID de colores	1
348261	Kit de discos RFID transparentes	1



Classe 300EOS with Netatmo Kits



376181



Placa exterior SFERA New



Classe 300EOS with Netatmo



Artículo	KIT SFERA NEW/CLASSE 300EOS WITH NETATMO
376181	<p>Kit manos libres unifamiliar con unidad interior de vídeo manos libres conectada Classe 300EOS y placa exterior SFERA New.</p> <p>Videoportero 2 hilos / WiFi manos libres con asistente de voz integrado Amazon Alexa, pantalla táctil vertical LCD de 5" y contestador automático de videoportero. Se puede interactuar con el asistente de voz Alexa integrado a través de los pulsadores en la pantalla táctil o mediante voz para activar funciones como el videoportero, Smart Home, rutinas, recordatorios, etc. Gracias a la conexión WiFi, el videoportero puede asociarse a la aplicación Home + Security (disponible para Android e iOS). Esta aplicación permite utilizar las principales funciones del videoportero (recepción de llamadas, apertura de la cerradura, visualización de la cronología de los eventos y autoencendido de la placa exterior / ciclado de las cámaras. A través de la aplicación Home + Security también es posible gestionar los productos de la oferta de Seguridad de Netatmo (cámaras exteriores e interiores, sensores de puertas y ventanas, sirena interior y detector de humo). Esto permite crear rápida y fácilmente un sistema de seguridad inteligente. El dispositivo también permite realizar y gestionar productos Smart Home ya sean cableados BUS SCS como Zigbee sin tener que añadir gateways dedicados.</p> <p>Placa exterior SFERA New, en acabado aluminio y con cámara a color. Pulsador con porta-etiqueta rotulable y retroiluminada con LED de luz blanca.</p>

Artículo	COMPOSICIÓN DEL KIT	Cantidad
	Placa SFERA New 1 pulsador	1
344842	Unidad interior de vídeo CLASSE 300EOS	1
346050	Fuente de alimentación SCS 6 DIN	1
350010	Caja de empotrar 1 módulo	1



Gama Seguridad Netatmo

Catálogo

 Aplicación Home +Security



NOC - PRO



NOC -S- PRO



NSC - PRO



NDB-PRO

Artículo

CÁMARA EXTERIOR INTELIGENTE

NOC-PRO

Alerta inmediata en smartphone en caso de intrusión en la propiedad. Distingue personas, animales y vehículos. Con sistema de iluminación inteligente integrado con detector de movimiento. Funcionamiento con la App Home + Security, algunas funciones también son compatibles con la App Door Entry Classe300X y Classe100X de Bticino. La descarga y la configuración de las App H+S y Door Entry requieren un smartphone o tableta equipados con los sistemas: OS 10 mínimo o Android 5.0 mínimo. No requiere suscripción, sin costes de uso y actualizaciones gratuitas. Tarjeta microSD de 8 Gb incluida para almacenamiento seguro de vídeo en local (capacidad hasta 32 Gb). Almacenamiento adicional posible en una cuenta Dropbox o FTP personal. Compatible con Apple Homekit, Asistente de Google y Alexa (control por voz y ambientes conectados). Posibilidad de personalizar las alertas en los parámetros de la App Security de Netatmo y de seleccionar las zonas de alerta para recibir sólo notificaciones útiles. Resistente a la intemperie: IPX6. Protección contra UV. Fácil de instalar en sustitución de una iluminación exterior. Cámara full HD 1080 p. con visión nocturna de infrarrojos hasta 15 m. Ángulo de visión: 100°. Foco LED 12 W incluido. Conexión: Wi-Fi 802.11 b/g/n (2,4 GHz). Dimensiones: 50 x 110 x 200 mm.

Artículo

CÁMARA EXTERIOR INTELIGENTE CON SIRENA

NOC-S- PRO

Igual que el anterior, con sirena 105 dB

Artículo

CÁMARA INTERIOR INTELIGENTE

NSC-PRO

Cámara de seguridad inteligente para interiores con detección de personas compuesta por una unidad monobloque de aluminio. Sensor de vídeo: 4MP. Campo de visión panorámico de 130° que permite una amplia cobertura. Vídeo de alta calidad con visualización Full HD 1080p. Protección garantizada de día y de noche gracias a la visión infrarroja para un vídeo visible incluso en condiciones de oscuridad total. Grabación solo en caso de violación de la privacidad familiar. Acceso desde el smartphone mediante encriptación segura con la aplicación Home + Security. Declaración de conformidad y declaraciones de la FCC. Compatibilidad con código abierto. Debe conectarse a una toma de corriente con el adaptador de CA proporcionado.

Artículo

TIMBRE CON VIDEO INTELIGENTE

NDB-PRO

Con videollamada y alertas en tu smartphone. Alerta inmediata en tu smartphone en caso de intrusión gracias a la detección de personas. Con sistema de visión nocturna por LED infrarrojos. Funcionamiento con la App Home + Security de Netatmo. Tarjeta microSD de 8 Gb incluida para almacenamiento seguro de vídeo en local (capacidad hasta 32 Gb). Compatible con Apple Homekit, Asistente de Google y Alexa. Grado de protección IP44 y HZO. Requiere un timbre y un carillón con cable. Cámara: 2 MP con visión nocturna IR, zoom digital 5x. Vídeo: alta definición 1.080p, codificación H.264, HDR. Ángulo de visión: diagonal de 140°. Sonido: altavoz y micrófono de alta calidad. Conexión: Wi-Fi 802.11 b/g/n (2,4 GHz). Dimensiones: 136 x 45 x 29 mm.

Artículo

SISTEMA DE ALARMA DE VIDEO INTELIGENTE

NBU-AS-PRO

Pack compuesto por:

- NSC-PRO: 1 cámara interior inteligente
- DTG-PRO: 3 sensores para puertas y ventanas inteligentes
- NIS01-PRO: 1 sirena inteligente

Gama Seguridad Netatmo

Catálogo

Aplicación Home +Security



NIS01-PRO



DTG - PRO



NSA - PRO - EU



NCO - PRO

Artículo	SIRENA INTERIOR INTELIGENTE
NIS01-PRO	<p>Alarma de 110 dB. Sonidos pregrabados para simular presencia. Activación y desactivación automática de la alarma a través de reconocimiento facial con la cámara interior inteligente. Envío de alertas al smartphone a través de la APP Home + Security en caso de intento de desactivación de la sirena. Activación automática y remota posible a través de APP Security de Netatmo. Funciona con baterías (suministradas) o con un cable de alimentación micro USB (no suministrado). Para instalarse junto a la cámara interior inteligente Netatmo ref. NSC-PRO y con sensores de apertura inteligente Netatmo ref. DTG-PRO, comunicación inalámbrica a través de Bluetooth Low Energy (BLE). Máximo 1 sirena por cámara. Dimensiones: Ø130 mm, espesor 35 mm</p>

Artículo	DETECTOR DE HUMO INTELIGENTE
NSA-PRO-EU	<p>LED para informar sobre el estado del dispositivo. Alarma de 85 dB. Cobertura media: 50 m². Autotests periódicos y regulares: humo, batería y conexión Wi-Fi. Posibilidad de realizar el test de alarma y de desactivar la alarma desde el smartphone o en el propio dispositivo. Detecta el humo y se dispara, aunque la conexión Wi-Fi no esté configurada (se necesita Wi-Fi para recibir alertas en un smartphone a través de la App Home + Security). Posibilidad de programar en la App recordatorios mensuales, bianuales o anuales para probar la alarma. Envío de notificación de bajo nivel de batería. 2 baterías CR17450 - 3V integradas, no reemplazables, con una autonomía de 10 años. Conectividad: Wi-Fi 802.11 b/g/n (2,4 GHz) - Abierto/WEP/WPA/WPA-A personal. Bluetooth Low Energy (BLE). Compatible con Apple HomeKit. Montaje n el techo con tornillos. Únicamente para uso en interiores. Temperatura de funcionamiento: de -10 °C a 65 °C. Dimensiones: Ø 115 mm, fondo 44 mm.</p>

Artículo	SENSORES PARA PUERTAS Y VENTANAS INTELIGENTES
DTG-PRO	<p>Detecta cualquier movimiento o vibración que indique un intento de apertura y envía una notificación al smartphone a través de la APP Home + Security. Verificación de estado (abierto o cerrado), de cada puerta o ventana con un sensor desde la APP Home + Security. Se incluyen 3 sensores inalámbricos, alimentados por batería (suministrados), para colocar en todo tipo de puertas y ventanas. Para instalar a una distancia máxima de 80 m de la cámara interior inteligente Netatmo (comunicación vía radio a campo abierto). Máximo 12 sensores por cámara. Para combinar con la cámara de interior inteligente Netatmo ref. NSC-PRO y la sirena de interior inteligente Netatmo ref. NIS01-PRO para un sistema inteligente de video alarma. Dimensiones: 76 x 30.4 x 15.8 mm</p>

Artículo	SENSOR DE MONOXIDO DE CARBONO INTELIGENTE
NCO-PRO	<p>Permite monitorizar los aparatos de combustión (caldera, chimenea, estufa de leña, cocina de gas, etc.) midiendo, en tiempo real, los niveles de monóxido de carbono, gas invisible, inodoro y potencialmente fatal. Cuando detecta la presencia de monóxido de carbono, activa su alarma de 85 dB y envía un aviso inmediatamente a tu smartphone a través de la App Home + Security de Netatmo. Está equipado con una batería de 10 años. Autotests periódicos y regulares. Si detecta un problema, envía una notificación a tu smartphone. Certificado CE (EN 50291) y NF. Compatible con Apple HomeKit. El sensor de monóxido de carbono inteligente sonará incluso si el Wi-Fi no está configurado. Sin embargo, necesitará Wi-Fi para enviar alertas al smartphone. Conexión: Wi-Fi 802.11 b/g/n (2,4 GHz) - Abierto/WEP/WPA/WPA-A personal. Bluetooth Low Energy (BLE). Dimensiones: 100 x 100 x 23 mm.</p>

Configurador web de videoporteros

¿Necesitas instalar un nuevo sistema de videoportero?

El configurador de Tegui te ayudará a ahorrar tiempo:

- Lista de material completo
 - Valoración económica en PVR
 - Esquemas de conexionado y configuración
- ...y más! www.tegui.es/configurador

COMIENZA AQUÍ SELECCIONANDO EL TIPO DE EDIFICIO



Presupuesto en línea con
el configurador chalets >



Presupuesto en línea con el
configurador de comunidad
de vecinos >

Clase 300EOS with Netatmo

Aviso legal

Para utilizar el servicio de desvío de llamada audio y vídeo al smartphone, el cliente deberá disponer de un equipo técnico apropiado que permita el acceso a Internet, sobre la base de un acuerdo suscrito por el propio cliente con un Proveedor de Servicios de Internet (ISP, por sus siglas en inglés), en relación con lo cual BTicino queda exento de responsabilidad. Para utilizar algunos servicios que BTicino suministra como añadidos a las funciones normales básicas del videoportero Clase 300EOS with Netatmo, el cliente deberá instalar la aplicación Home + Security en su smartphone. Los servicios que se ofrecen a través de la aplicación permiten una interacción con el dispositivo Clase 300EOS with Netatmo a distancia a través de Internet.

En estos casos, la integración y el buen funcionamiento entre el videoportero y la aplicación pueden depender de:

- a) La calidad de la señal WiFi;
- b) el tipo de contrato de acceso a Internet de la vivienda;
- c) tipo del contrato de datos del smartphone.

En caso de que uno de estos 3 elementos no respete las especificaciones requeridas para el funcionamiento del producto, BTicino estará exento de cualquier responsabilidad por posibles problemas de funcionamiento. El producto es compatible con un sistema streaming VoIP, por lo que es necesario comprobar que el contrato relativo a la red de datos del smartphone y de la red ADSL doméstica no lo bloquee. Asimismo, le informamos de que el servicio prestado por BTicino (uso remoto a través de la aplicación) implica el uso de datos. El coste relacionado con el consumo depende del tipo de contrato que el cliente haya suscrito con el proveedor de servicios de Internet (ISP) y es responsabilidad del Cliente.



Zona Centro

es-centro@legrandgroup.es
Tel : 91 648 79 22

Zona Noreste y Baleares

es-noreste@legrandgroup.es
Tel : 93 635 26 60

Zona Levante

es-levante@legrandgroup.es
Tel : 96 321 12 21

Zona Noroeste

es-noroeste@legrandgroup.es
Tel : 98 111 02 03

Zona Norte

es-norte@legrandgroup.es
Tel : 94 643 40 41

Zona Sur y Canarias

es-sur@legrandgroup.es
Tel : 95 465 19 61

Asistencia Técnica

Tel : 91 991 55 00
sat.espana@legrandgroup.es

Atención al Distribuidor

Tel : 91 991 54 00
pedidos.espana@legrandgroup.es

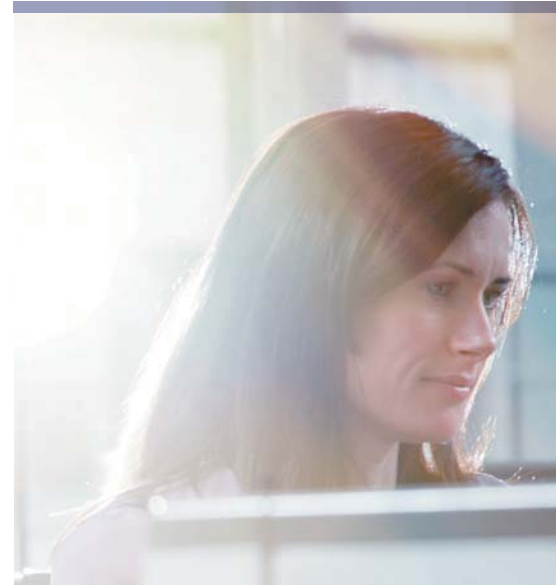

SÍGUENOS
TAMBIÉN EN

- @ www.bticino.es
- facebook.com/bticino.es
- instagram.com/bticino.es
- twitter.com/bticino_es
- pinterest.com/bticino_es
- youtube.com/LegrandGroupES
- .../company/LegrandGroupES

bticino

Una marca de **legrand®**

LEGRAND GROUP ESPAÑA, S.L.
Hierro, 56 - Apto. 216
28850 Torrejón de Ardoz
Madrid
Tel.: 91 656 18 12
Fax: 91 656 67 88
www.legrand.es